



Коммуникационный модуль ADP485-01 для сопряжения разнородного оборудования Delta с интерфейсом RS485



Внимание

- ✓ Модули ADP485-01 выпускаются в незащищенном корпусе, поэтому необходимо строго соблюдать требования к месту установки, которое должно быть свободным от пыли, влажности, электрических потенциалов и вибраций. Также, необходимо обеспечить защиту устройства от доступа неквалифицированного персонала (т.е. шкаф должен запирается на специальный ключ). В противном случае может произойти необратимая порча изделия. Не прикасайтесь к токоведущим частям при поданном на прибор напряжении.
- ✓ Если несколько устройств соединены последовательно в одну коммуникационную сеть, то необходимо установить одинаковые параметры связи и скорость передачи данных для всех устройств сети. У каждого устройства должен быть свой индивидуальный адрес.
- ✓ Винты на клеммах должны затягиваться с усилием примерно 1,95 кг/см. Используйте для подключения только медные гибкие провода с рабочей температурой 60/75° С.

Функциональное назначение устройства

Модуль ADP485-01 предназначен для физического сопряжения между собой коммуникационных линий различного оборудования Delta Electronics, которое все оснащено интерфейсом RS485, но имеет различные разъемы.

Модуль оснащен устройством подавления опасных импульсов и ограниченной токовой защитой, что обеспечивает безопасное подключение различных устройств. Кроме того, модуль имеет встроенные резисторы смещения 120 Ом, которые можно подключить при передаче данных на больших скоростях или расстояниях.

Таким образом, ADP485-01 предоставляет широкие возможности для надежного и гибкого объединения в единую сеть ПЛК, панелей оператора, сервоприводов и частотных преобразователей. Данный модуль может быть использован и с оборудованием других производителей, имеющих соответствующие разъемы.

Компоновка модуля

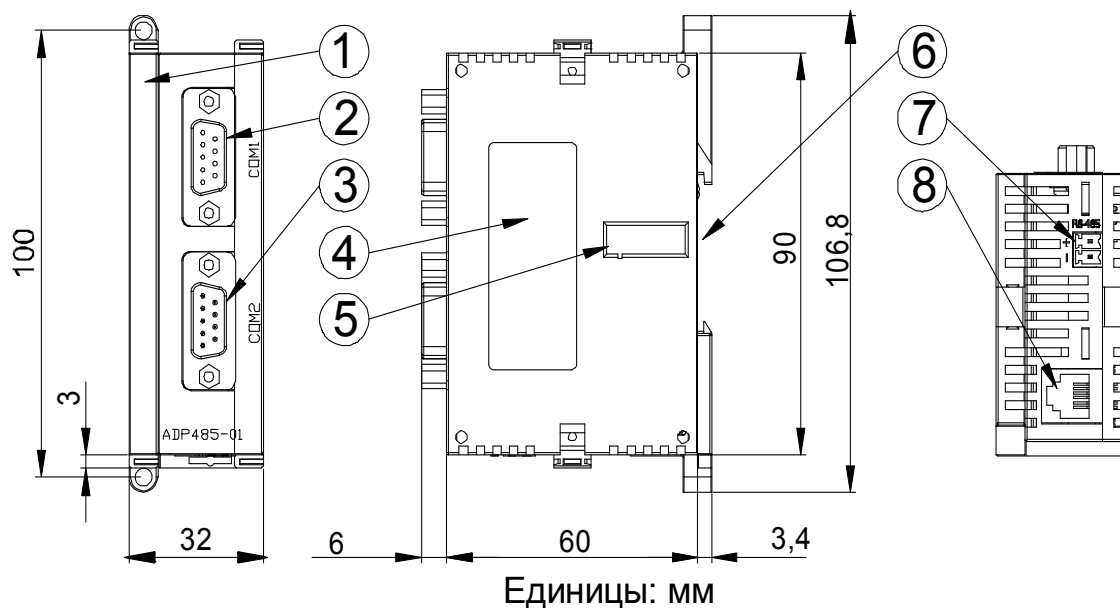

1. Монтажный кронштейн
2. COM1 (DB9 розетка)
3. COM2 (DB9 вилка)
4. Заводской шильдик
5. Переключатель резисторов смещения (ВКЛ/ВЫКЛ)
6. Углубление для монтажа на DIN-рельс
7. Клемма RS485
8. Гнездо RJ12

По отдельному запросу поставляются кабели для подключения сервоприводов:

ADPCAB03A ADP485-01 <=> ASD-A

ADPCAB03B ADP485-01 <=> ASD-B

Длина кабелей 30 см.

Расшифровка обозначений на заводском шильдике

Название модели

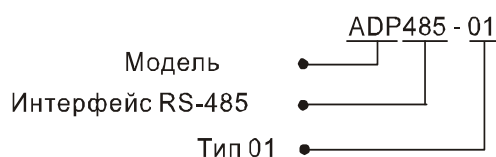

Серийный номер

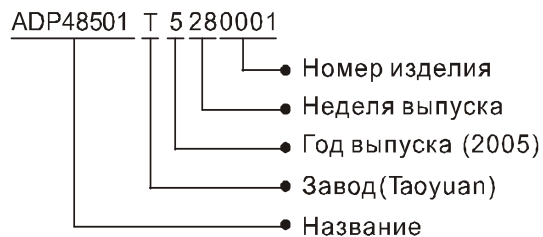

Примеры подключения различных устройств

Модуль ADP485-01 с частотным преобразователем VFD

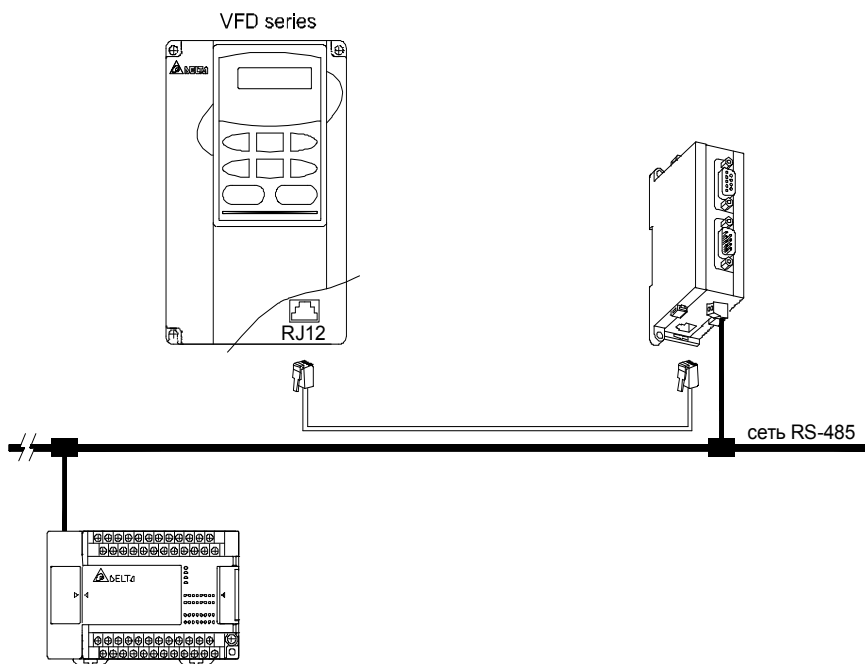

Модуль ADP485-01 с сенсорной панелью оператора DOP

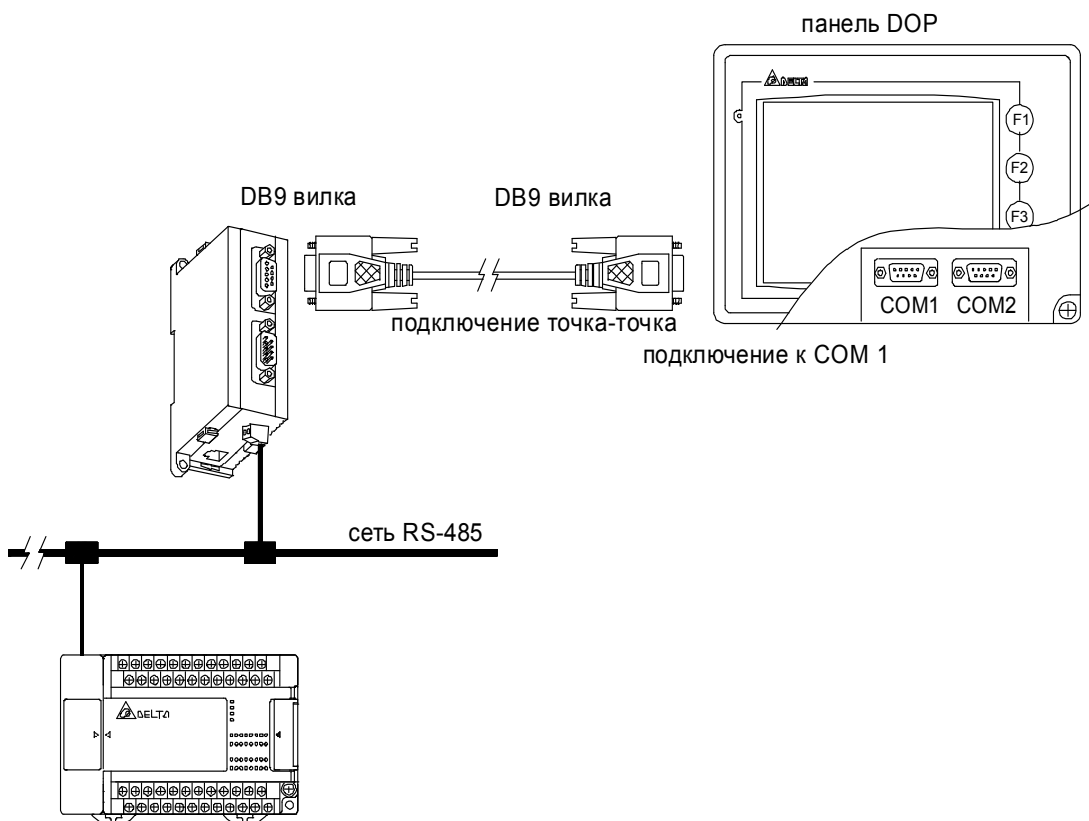

Модуль ADP485-01 с сервоприводом

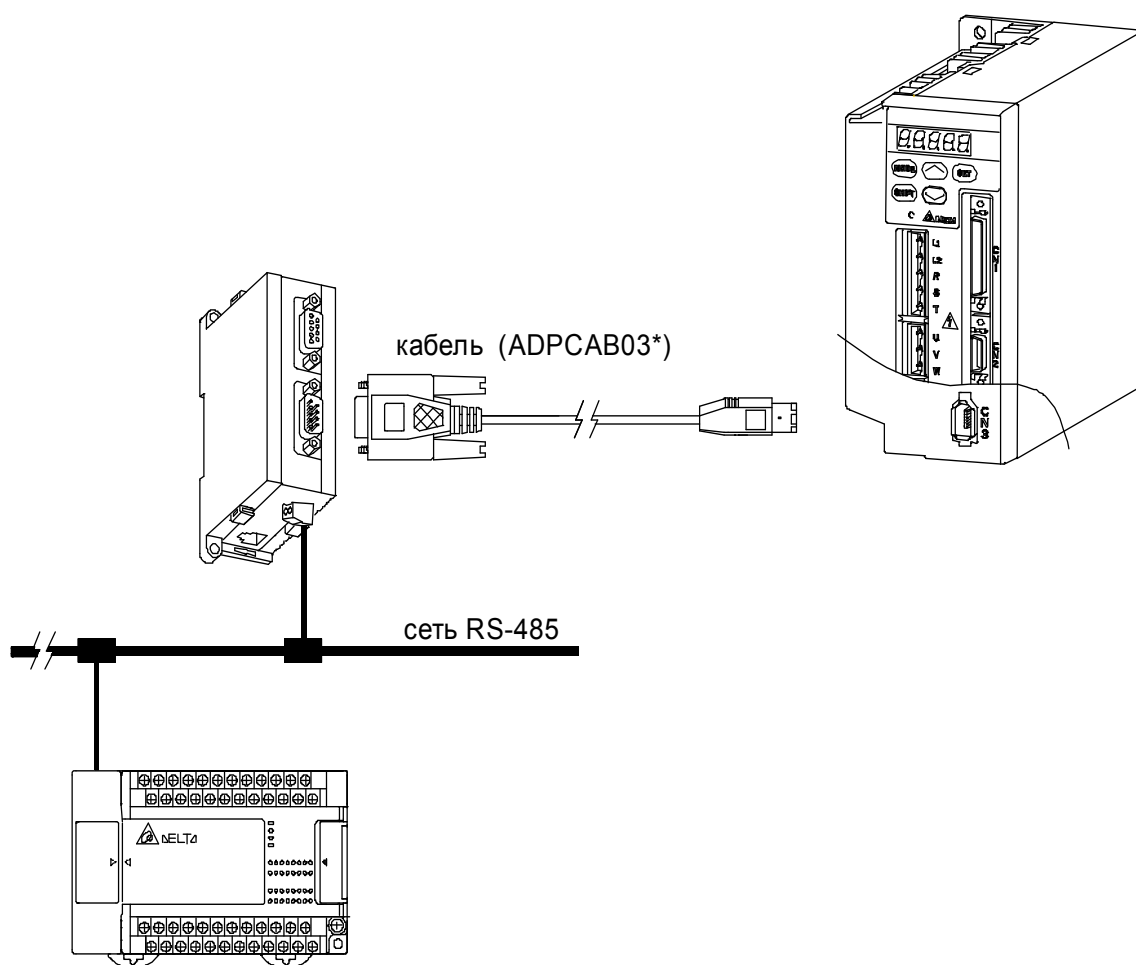

* ADPCAB03A для ASD-A
ADPCAB03B для ASD-B

Условия окружающей среды

Работа	0о С ~ 55о С; 50 ~ 95 % влажности; степень загрязненности 2
Хранение	-25о С ~ 70о С; 5 ~ 95 % влажности
Виброустойчивость	IEC1131-2, IEC 68-2-6 (TEST Fc) / IEC1131-2 & IEC 68-2-27 (TEST Ea)

Использование согласующих резисторов

В большинстве сетей RS485 необходимо подавлять эффект отражения сигнала от концов провода линии связи. Данный эффект приводит к искажению исходного сигнала от излучателя (линейного драйвера) путем наложения на него отраженных сигналов от концов проводов. Особенно сильно искажение проявляется на высоких скоростях передачи данных или большой длине линии связи.

С целью защиты от появления помех в виде отраженных сигналов, на двух наиболее удаленных точках линии связи устанавливают согласующие резисторы (местоположение Мастера в сети роли не играет). Их сопротивление выбирается равным волновому сопротивлению провода. В большинстве случаев это 120 Ом.

Модуль ADP485-01 имеет встроенный согласующий резистор с номиналом 120 Ом. Необходимо учитывать, что в сети могут быть устройства, также имеющие резисторы смещения. Нельзя допускать ситуацию, при которой в сети будет больше двух согласующих резисторов, так как сеть нагружается током и линейный формирователь (драйвер) излучателя может сгореть.

Встроенный согласующий резистор активируется выключателем на корпусе модуля:

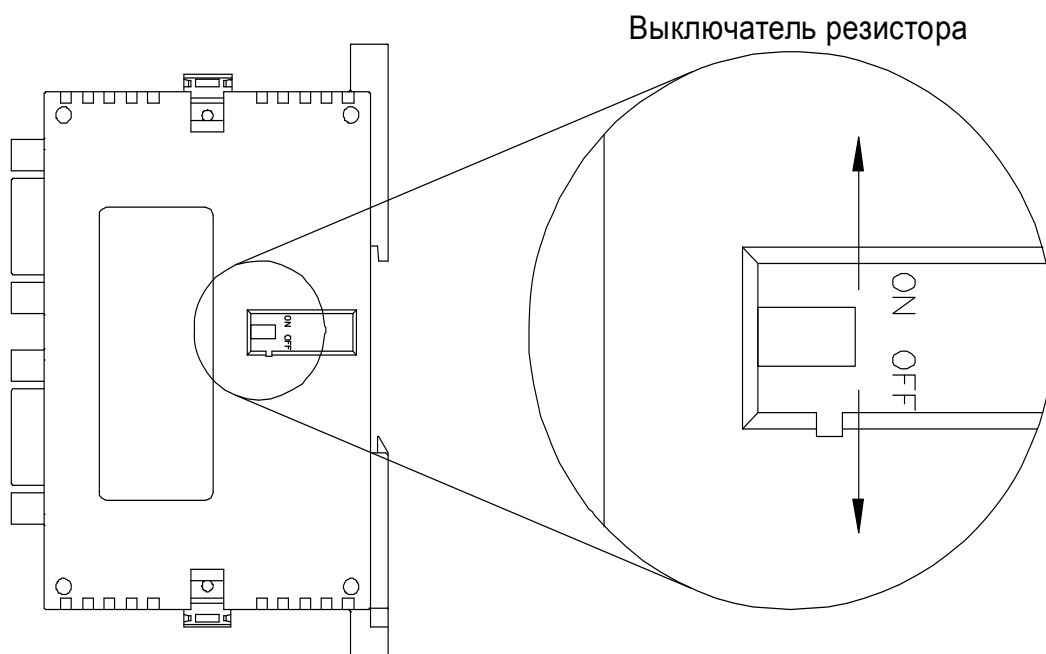

Назначение контактов разъемов

COM1-DB9 розетка

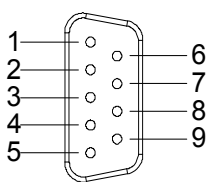

PIN	Definition
1	RS485-
2	RS485+
3	RS485+
4	RS485-
5, 6, 7, 8, 9: NC	

RJ12-VFD

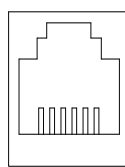

PIN	Definition
1	+15V
2	GND
3	SG-
4	SG+
5, 6: Reserved	

COM2-DB9 вилка

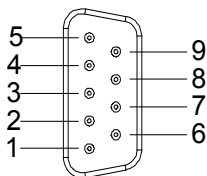

PIN	Definition
3, 6	RS485-
8	RS485+
5, 9	GND
1, 2, 4, 7: NC	

RJ12-ADP485

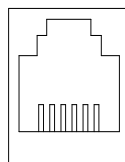

PIN	Definition
3	RS-485+
4	RS-485-
5	GND
1, 2, 6: NC	

Соединительные кабели (опция)

ADPCAB03A

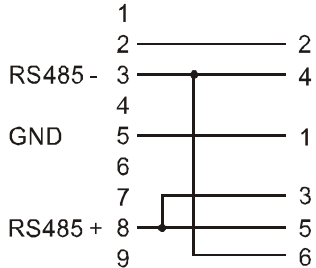
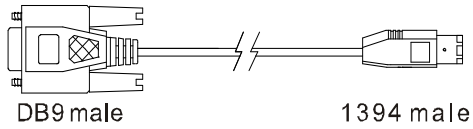

ADPCAB03B

